

Όλες οι πληροφορίες, συμπεριλαμβανομένων, μεταξύ άλλων, των διατυπώσεων, των εικόνων και των γραφικών, αποτελούν ιδιοκτησία της Hangzhou EZVIZ Software Co., Ltd. (εφεξής η «Beans View»). Απαγορεύεται η αναπαραγωγή, τροποποίηση, μετάφραση ή διανομή του παρόντος εγχειριδίου χρήστη (εφεξής «το Εγχειρίδιο») στο σύνολό του ή εν μέρει με οποιονδήποτε τρόπο, χωρίς την προηγούμενη έγγραφη συναίνεση της Beans View. Εφόσον δεν ορίζεται διαφορετικά, η Beans View δεν παρέχει καμία εγγύηση και δεν προβαίνει σε καμία δήλωση, ρητή ή σιωπηρή, αναφορικά με το Εγχειρίδιο.

Σχετικά με αυτό το Εγχειρίδιο

Το εγχειρίδιο περιλαμβάνει οδηγίες για τη χρήση και τη διαχείριση του προϊόντος. Οι φωτογραφίες, τα διαγράμματα, οι εικόνες και όλες οι άλλες πληροφορίες που ακολουθούν προορίζονται μόνο για περιγραφή και επεξήγηση. Οι πληροφορίες που περιέχονται στο εγχειρίδιο υπόκεινται σε αλλαγές, χωρίς προειδοποίηση, λόγω ενημερώσεων υλικολογισμικού ή για άλλους λόγους. Παρακαλώ βρείτε την τελευταία έκδοση στην ιστοσελίδα Beans View (<http://www.beansview.com>).

Ιστορικό αναθεωρήσεων

Νέα έκδοση – Ιανουάριος 2025

Αναγνώριση Εμπορικών Σημάτων

™, Beans View™ και άλλα εμπορικά σήματα και λογότυπα της Beans View αποτελούν ιδιοκτησία της Beans View σε διάφορες δικαιοδοσίες. Λοιπά εμπορικά σήματα και λογότυπα που αναφέρονται παρακάτω αποτελούν ιδιοκτησία των αντίστοιχων ιδιοκτητών.

Νομική αποποίηση ευθύνης

ΣΤΟΝ ΜΕΓΙΣΤΟ ΒΑΘΜΟ ΠΟΥ ΕΠΙΤΡΕΠΕΤΑΙ ΒΑΣΕΙ ΤΗΣ ΙΣΧΥΟΥΣΑΣ ΝΟΜΟΘΕΣΙΑΣ, ΤΟ ΠΡΟΪΟΝ ΠΟΥ ΠΕΡΙΓΡΑΦΕΤΑΙ, ΜΑΖΙ ΜΕ ΤΟ ΥΛΙΚΟ, ΤΟ ΛΟΓΙΣΜΙΚΟ ΚΑΙ ΤΟ ΥΛΙΚΟΛΟΓΙΣΜΙΚΟ ΤΟΥ, ΠΑΡΕΧΟΝΤΑΙ «ΩΣ ΕΧΕΙ», ΜΕ ΟΛΕΣ ΤΙΣ ΑΤΕΛΕΙΕΣ ΚΑΙ ΤΑ ΣΦΑΛΜΑΤΑ. Η Beans View ΔΕΝ ΠΡΟΒΑΙΝΕΙ ΣΕ ΚΑΜΙΑ ΕΓΓΥΗΣΗ, ΡΗΤΗ Ή ΣΙΩΠΗΡΗ, ΣΥΜΠΕΡΙΛΑΜΒΑΝΟΜΕΝΩΝ ΕΝΔΕΙΚΤΙΚΑ ΤΩΝ ΕΓΓΥΗΣΕΩΝ ΕΜΠΟΡΕΥΣΙΜΟΤΗΤΑΣ, ΙΚΑΝΟΠΟΙΗΤΙΚΗΣ ΠΟΙΟΤΗΤΑΣ, ΚΑΤΑΛΛΗΛΟΤΗΤΑΣ ΓΙΑ ΣΥΓΚΕΚΡΙΜΕΝΟ ΣΚΟΠΟ ΚΑΙ ΜΗ ΚΑΤΑΠΑΤΗΣΗΣ ΔΙΚΑΙΩΜΑΤΩΝ ΤΡΙΤΩΝ. Η Beans View ΚΑΙ ΟΙ ΔΙΕΥΘΥΝΤΕΣ, ΤΑ ΣΤΕΛΕΧΗ, ΟΙ ΕΡΓΑΖΟΜΕΝΟΙ Ή ΟΙ ΕΚΠΡΟΣΩΠΟΙ ΑΥΤΗΣ ΔΕΝ ΕΙΝΑΙ ΣΕ ΚΑΜΙΑ ΠΕΡΙΠΤΩΣΗ ΥΠΕΥΘΥΝΟΙ ΠΡΟΣ ΕΣΑΣ ΓΙΑ ΟΠΟΙΑΔΗΠΟΤΕ ΕΙΔΙΚΗ, ΑΠΟΘΕΤΙΚΗ, ΣΥΜΠΤΩΜΑΤΙΚΗ Ή ΕΜΜΕΣΗ ΖΗΜΙΑ, ΣΥΜΠΕΡΙΛΑΜΒΑΝΟΜΕΝΩΝ ΜΕΤΑΞΥ ΑΛΛΩΝ ΖΗΜΙΩΝ ΓΙΑ ΑΠΩΛΕΙΑ ΕΠΙΧΕΙΡΗΜΑΤΙΚΩΝ ΚΕΡΔΩΝ, ΔΙΑΚΟΠΗ ΕΠΙΧΕΙΡΗΜΑΤΙΚΗΣ ΛΕΙΤΟΥΡΓΙΑΣ Ή ΑΠΩΛΕΙΑ ΔΕΔΟΜΕΝΩΝ Ή ΤΕΚΜΗΡΙΩΣΗΣ, ΣΕ ΣΧΕΣΗ ΜΕ ΤΗ ΧΡΗΣΗ ΤΟΥ ΠΡΟΪΟΝΤΟΣ, ΑΚΟΜΗ ΚΑΙ ΕΑΝ Η Beans View ΕΧΕΙ ΕΝΗΜΕΡΩΘΕΙ ΓΙΑ ΤΗΝ ΠΙΘΑΝΟΤΗΤΑ ΤΕΤΟΙΩΝ ΖΗΜΙΩΝ.

ΣΤΟΝ ΜΕΓΙΣΤΟ ΒΑΘΜΟ ΠΟΥ ΕΠΙΤΡΕΠΕΤΑΙ ΒΑΣΕΙ ΤΗΣ ΙΣΧΥΟΥΣΑΣ ΝΟΜΟΘΕΣΙΑΣ, ΣΕ ΚΑΜΙΑ ΠΕΡΙΠΤΩΣΗ Η ΣΥΝΟΛΙΚΗ ΕΥΘΥΝΗ ΤΗΣ Beans View ΓΙΑ ΟΛΕΣ ΤΙΣ ΖΗΜΙΕΣ ΔΕΝ ΘΑ ΥΠΕΡΒΑΙΝΕΙ ΤΗΝ ΑΡΧΙΚΗ ΤΙΜΗ ΑΓΟΡΑΣ ΤΟΥ ΠΡΟΪΟΝΤΟΣ.

Η Beans View ΔΕΝ ΑΝΑΛΑΜΒΑΝΕΙ ΟΠΟΙΑΔΗΠΟΤΕ ΕΥΘΥΝΗ ΓΙΑ ΤΡΑΥΜΑΤΙΣΜΟ Ή ΥΛΙΚΗ ΒΛΑΒΗ ΩΣ ΣΥΝΕΠΕΙΑ ΤΗΣ ΔΙΑΚΟΠΗΣ ΛΕΙΤΟΥΡΓΙΑΣ ΤΟΥ ΠΡΟΪΟΝΤΟΣ Ή ΔΙΑΚΟΠΗΣ ΤΗΣ ΥΠΗΡΕΣΙΑΣ ΠΟΥ ΟΦΕΙΛΕΤΑΙ ΣΕ: Α) ΛΑΝΘΑΣΜΕΝΗ ΕΓΚΑΤΑΣΤΑΣΗ Ή ΧΡΗΣΗ ΔΙΑΦΟΡΕΤΙΚΗΣ ΤΗΣ ΠΡΟΒΛΕΠΟΜΕΝΗΣ, Β) ΠΡΟΣΤΑΣΙΑ ΤΩΝ ΕΘΝΙΚΩΝ Ή ΔΗΜΟΣΙΩΝ ΣΥΜΦΕΡΟΝΤΩΝ, Γ) ΑΝΩΤΕΡΑ ΒΙΑ, Δ) ΕΣΑΣ Ή ΤΡΙΤΟΥΣ, ΣΥΜΠΕΡΙΛΑΜΒΑΝΟΜΕΝΗΣ, ΕΝΔΕΙΚΤΙΚΑ, ΤΗΣ ΧΡΗΣΗΣ ΠΡΟΪΟΝΤΩΝ, ΛΟΓΙΣΜΙΚΟΥ ΚΑΙ ΕΦΑΡΜΟΓΩΝ ΤΡΙΤΩΝ, ΜΕΤΑΞΥ ΑΛΛΩΝ.

ΣΧΕΤΙΚΑ ΜΕ ΤΟ ΠΡΟΪΟΝ ΜΕ ΠΡΟΣΒΑΣΗ ΣΤΟ ΔΙΑΔΙΚΤΥΟ, Η ΧΡΗΣΗ ΤΟΥ ΠΡΟΪΟΝΤΟΣ ΠΡΑΓΜΑΤΟΠΟΙΕΙΤΑΙ ΕΞ ΟΛΟΚΛΗΡΟΥ ΜΕ ΔΙΚΗ ΣΑΣ ΕΥΘΥΝΗ. Η Beans View ΔΕΝ ΑΝΑΛΑΜΒΑΝΕΙ ΟΥΔΕΜΙΑ ΕΥΘΥΝΗ ΓΙΑ ΜΗ ΚΑΝΟΝΙΚΗ ΛΕΙΤΟΥΡΓΙΑ, ΔΙΑΡΡΟΗ ΠΡΟΣΩΠΙΚΩΝ ΔΕΔΟΜΕΝΩΝ Ή ΑΛΛΕΣ ΖΗΜΙΕΣ ΠΟΥ ΠΡΟΚΥΠΤΟΥΝ ΛΟΓΩ ΚΥΒΕΡΝΟΕΠΙΘΕΣΗΣ, ΕΠΙΘΕΣΗΣ ΕΙΣΒΟΛΕΑ, ΜΟΛΥΝΣΗΣ ΑΠΟ ΙΟ Ή ΑΛΛΟΥΣ ΔΙΑΔΙΚΤΥΑΚΟΥΣ ΚΙΝΔΥΝΟΥΣ ΑΣΦΑΛΕΙΑΣ. ΩΣΤΟΣΟ, Η Beans View ΘΑ ΠΑΡΕΧΕΙ ΕΓΚΑΙΡΗ ΤΕΧΝΙΚΗ ΥΠΟΣΤΗΡΙΞΗ, ΕΦΟΣΟΝ ΑΠΑΙΤΗΘΕΙ. ΟΙ ΝΟΜΟΙ ΕΠΙΒΛΕΨΗΣ ΚΑΙ ΟΙ ΝΟΜΟΙ ΠΕΡΙ ΠΡΟΣΤΑΣΙΑΣ ΤΩΝ ΔΕΔΟΜΕΝΩΝ ΔΙΑΦΕΡΟΥΝ ΑΝΑ ΔΙΚΑΙΟΔΟΣΙΑ. ΣΥΜΒΟΥΛΕΥΤΕΙΤΕ ΟΛΟΥΣ ΤΟΥΣ ΣΧΕΤΙΚΟΥΣ ΝΟΜΟΥΣ ΣΤΗ ΔΙΚΑΙΟΔΟΣΙΑ ΣΑΣ, ΠΡΟΤΟΥ ΧΡΗΣΙΜΟΠΟΙΗΣΕΤΕ ΤΟ ΠΡΟΪΟΝ, ΓΙΑ ΝΑ ΒΕΒΑΙΩΘΕΙΤΕ ΟΤΙ Η ΧΡΗΣΗ ΤΟΥ ΕΙΝΑΙ ΣΥΜΦΩΝΗ ΜΕ ΤΗΝ ΙΣΧΥΟΥΣΑ ΝΟΜΟΘΕΣΙΑ. Η Beans View ΔΕΝ ΦΕΡΕΙ ΕΥΘΥΝΗ ΣΕ ΠΕΡΙΠΤΩΣΗ ΠΟΥ ΤΟ ΠΡΟΪΟΝ ΧΡΗΣΙΜΟΠΟΙΗΘΕΙ ΜΕ ΠΑΡΑΝΟΜΟΥΣ ΣΚΟΠΟΥΣ.

ΣΕ ΠΕΡΙΠΤΩΣΗ ΤΥΧΟΝ ΔΙΕΝΕΞΕΩΝ ΜΕΤΑΞΥ ΤΩΝ ΠΑΡΑΠΑΝΩ ΚΑΙ ΤΗΣ ΙΣΧΥΟΥΣΑΣ ΝΟΜΟΘΕΣΙΑΣ, ΠΡΟΤΕΡΑΙΟΤΗΤΑ ΕΧΕΙ Η ΔΕΥΤΕΡΗ.

Πίνακας Περιεχομένων

Επισκόπηση	1
1. Περιεχόμενο συσκευασίας	1
2. Βασικές πληροφορίες	2
Ρύθμιση	3
1. Αποκτήστε την εφαρμογή Beans View.....	3
2. Ενεργοποίηση	3
3. Συνδεθείτε στο Δίκτυο	4
Εγκατάσταση	5
1. Θέση εγκατάστασης.....	5
2. Τοποθετήστε μια κάρτα Micro SD (Προαιρετικό)	5
3. Εγκατάσταση πλακέτας τοποθέτησης	6
4. Εγκατάσταση της κάμερας.....	8
5. Ρύθμιση φακού.....	9
Προβολή της συσκευής σας	10
1. Ζωντανή Προβολή	10
2. Ρυθμίσεις	11
Συχνές ερωτήσεις	12
Πρωτοβουλίες για τη χρήση προϊόντων βίντεο	13

Επισκόπηση

1. Περιεχόμενο συσκευασίας



Κάμερα (x1)



Πλάκα Στήριξης (x1)

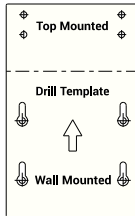

Πρότυπο διάτρησης (x1)



Σετ βιδών (x1)

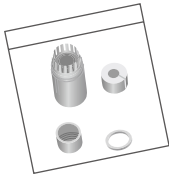

Στεγανωτικός δακτύλιος (x1)

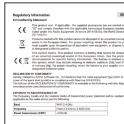

Ρυθμιστικές πληροφορίες (x2)



Οδηγός γρήγορης εκκίνησης (x1)

2. Βασικές πληροφορίες



Όνομασία	Περιγραφή
Ενδεικτική λυχνία LED	<ul style="list-style-type: none"> — Ανάβει σταθερά με κόκκινο χρώμα: Γίνεται εκκίνηση της κάμερας. • • Αναβοσβήνει αργά με κόκκινο χρώμα: Εξαίρεση δικτύου. • • • Αναβοσβήνει γρήγορα με κόκκινο χρώμα: Εξαίρεση κάμερας (π.χ. σφάλμα κάρτας Micro SD). — Ανάβει σταθερά με μπλε χρώμα: Προβολή βίντεο στην εφαρμογή Beans View. • • • Αναβοσβήνει γρήγορα με μπλε χρώμα: Η κάμερα είναι έτοιμη για σύνδεση στο δίκτυο. • • Αναβοσβήνει αργά με μπλε χρώμα: Η κάμερα λειτουργεί κανονικά.



Όνομασία	Περιγραφή
Υποδοχή κάρτας micro SD	<ul style="list-style-type: none"> • Τοποθετήστε μια κάρτα Micro SD (πωλείται ξεχωριστά) σε αυτήν την υποδοχή. Αρχικοποιήστε την κάρτα στην εφαρμογή Beans View πριν τη χρησιμοποιήσετε. • Προτεινόμενη χωρητικότητα: Κατηγορία 10, μέγιστη χωρητικότητα 512GB.
Κουμπί Επαναφοράς	Όταν η κάμερα λειτουργεί, πιέστε και κρατήστε το κουμπί για 4 δευτερόλεπτα για να επανεκκινήσετε και να ορίσετε όλες τις παραμέτρους στις προεπιλεγμένες τιμές.
Θύρα τροφοδοσίας	Για την τροφοδοσία της κάμερας.
Θύρα Ethernet	Συνδέστε σε δρομολογητή με ένα καλώδιο Ethernet (πωλείται ξεχωριστά).

Ρύθμιση

Ακολουθήστε τα παρακάτω βήματα για να ρυθμίσετε την κάμερά σας:

1. Πραγματοποιήστε λήψη της εφαρμογής Beans View και συνδεθείτε στον λογαριασμό σας στην εφαρμογή Beans View.
2. Ενεργοποιήστε την κάμερα.
3. Προσθέστε την κάμερά σας στον λογαριασμό σας στο Beans View.

1. Αποκτήστε την εφαρμογή Beans View

1. Συνδέστε το κινητό σας τηλέφωνο στο Wi-Fi (προτείνεται).
2. Κατεβάστε και εγκαταστήστε την εφαρμογή Beans View αναζητώντας "Beans View" στο App Store ή στο Google Play™.
3. Ξεκινήστε την εφαρμογή και εγγραφείτε σε έναν λογαριασμό χρήστη Beans View.

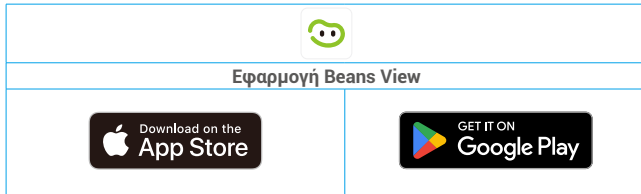

- i** Αν χρησιμοποιείτε ήδη την εφαρμογή, βεβαιωθείτε ότι διαθέτετε την πλέον πρόσφατη έκδοση. Για να μάθετε εάν υπάρχει κάποια διαθέσιμη ενημέρωση, μεταβείτε στο App Store και αναζητήστε την επιλογή Beans View (Προβολή φασολιών).

2. Ενεργοποίηση

Συνδέστε τη θύρα ισχύος σε πρίζα με τροφοδοτικό (DC12V 1,2A, πωλείται ξεχωριστά). Όταν η ενδεικτική λυχνία LED αναβοσβήνει γρήγορα με μπλε χρώμα, υποδεικνύει ότι η διαδικασία εκκίνησης έχει ολοκληρωθεί και η συσκευή είναι έτοιμη για ρύθμιση παραμέτρων δικτύου.



- i** • Το καλώδιο τροφοδοσίας και ο τροφοδοτικός πωλούνται ξεχωριστά.
 • Η έξοδος ρεύματος πρέπει να είναι εγκατεστημένη κοντά στο τροφοδοτικό και να είναι εύκολα προσβάσιμη.

3. Συνδεθείτε στο Δίκτυο

- Όταν συνδέεται ταυτόχρονα σε Wi-Fi και ενσύρματα δίκτυα, η κάμερα θα δίνει προτεραιότητα στην ενσύρματη σύνδεση.
- Εάν δεν είναι διαθέσιμη ενσύρματη σύνδεση, μπορείτε να συνδεθείτε σε δίκτυο Wi-Fi. Βεβαιωθείτε ότι υπάρχει ισχυρό σήμα Wi-Fi στο τρέχον περιβάλλον σας.
- Ενσύρματη σύνδεση: Συνδέστε την κάμερα σε δρομολογητή. Ανατρέξτε στην Επιλογή Α.
- Ασύρματη σύνδεση: Συνδέστε την κάμερα στο Wi-Fi. Ανατρέξτε στην Επιλογή Β.

3.1 Επιλογή Α: Ενσύρματη σύνδεση

1. Συνδέστε την κάμερα στη θύρα LAN του δρομολογητή σας με ένα καλώδιο Ethernet (αγοράστε ξεχωριστά).



- Όταν η ενδεικτική λυχνία LED αναβοσβήνει αργά με μπλε χρώμα, υποδεικνύει ότι η κάμερα έχει συνδεθεί στο διαδίκτυο.

2. Συνδεθείτε στον λογαριασμό σας μέσω της εφαρμογής Beans View.
3. Στην αρχική οθόνη, πατήστε «+» στην πάνω δεξιά γωνία για να μεταβείτε στη σελίδα σάρωσης κωδικού QR.
4. Σαρώστε τον κώδικα QR στο εξώφυλλο του Οδηγού γρήγορης εκκίνησης ή στο σώμα της κάμερας.

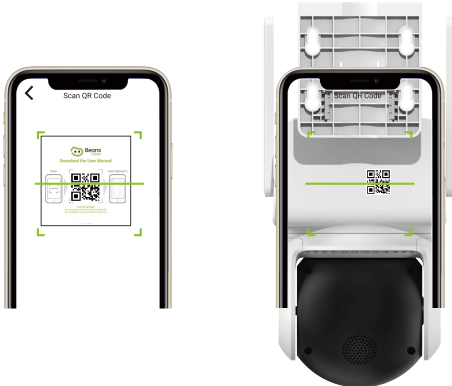

5. Ακολουθήστε τον οδηγό εφαρμογής Beans View για να προσθέσετε την κάμερα στον λογαριασμό σας στο Beans View.

3.2 Επιλογή Β: Ασύρματη σύνδεση

- Όταν η ενδεικτική λυχνία LED αναβοσβήνει γρήγορα με μπλε χρώμα, υποδεικνύει ότι η κάμερα είναι έτοιμη για ρύθμιση παραμέτρων δικτύου. Χρησιμοποιήστε την εφαρμογή Beans View για να ολοκληρώσετε τη ρύθμιση παραμέτρων Wi-Fi.

1. Συνδεθείτε στον λογαριασμό σας μέσω της εφαρμογής Beans View.
2. Στην αρχική οθόνη, πατήστε «+» στην πάνω δεξιά γωνία για να μεταβείτε στη σελίδα σάρωσης κωδικού QR.

3. Σαρώστε τον κώδικα QR στο εξώφυλλο του Οδηγού γρήγορης εκκίνησης ή στο σώμα της κάμερας.

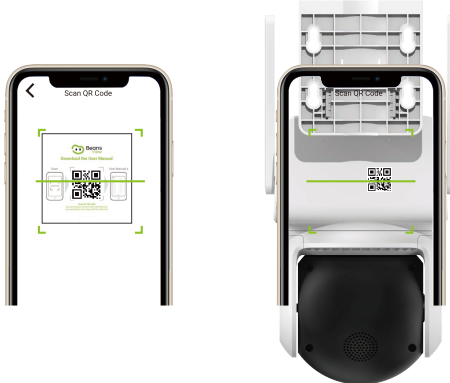

4. Ακολουθήστε τον οδηγό της εφαρμογής Beans View για να ολοκληρώσετε τη διαμόρφωση Wi-Fi και να προσθέσετε την κάμερα στον λογαριασμό σας στο Beans View.

i Εάν θέλετε να αλλάξετε το Wi-Fi της κάμεράς σας, πατήστε και κρατήστε πατημένο το κουμπί επαναφοράς για 4 δευτερόλεπτα και επαναλάβετε τα παραπάνω βήματα.

Εγκατάσταση

1. Θέση εγκατάστασης

Επιλέξτε μια θέση με καθαρό, ελεύθερο οπτικό πεδίο και καλό σήμα ασύρματου δικτύου στην κάμερα. Έχετε υπόψη τις παρακάτω συμβουλές:

- Αφαιρέστε την προστατευτική μεμβράνη από τον φακό.
- Βεβαιωθείτε ότι ο τοίχος είναι αρκετά ανθεκτικός για βάρος τριπλάσιο αυτού της κάμερας.
- Αποφύγετε την εγκατάσταση της κάμερας σε περιοχή που λαμβάνει πολύ φως που λάμπει απευθείας στον φακό της κάμερας.
- Συνιστάται να ορίσετε ευαισθησία ανίχνευσης στην εφαρμογή Προβολή φασολιών κατά την επιλογή τοποθεσίας. Έτσι θα μπορείτε να βεβαιωθείτε ότι η κίνηση ανιχνεύεται από τη θέση της κάμερας και να προσαρμόσετε την ευαισθησία σύμφωνα με το μέγεθος και την απόσταση του ανιχνευόμενου αντικειμένου.

2. Τοποθετήστε μια κάρτα Micro SD (Προαιρετικό)

1. Αφαιρέστε το κάλυμμα σιλικόνης από την κάμερα.
2. Τοποθετήστε μια κάρτα Micro SD (πωλείται ξεχωριστά) στην υποδοχή κάρτας.
3. Επιστρέψτε τη σιλικόνης κάλυμμα πίσω στην κάμερα.



i Μετά την εγκατάσταση της κάρτας Micro SD, θα πρέπει να αρχικοποιήσετε την κάρτα στην εφαρμογή Beans View πριν την χρησιμοποιήσετε.

4. Στην εφαρμογή Beans View, πατήστε Λίστα εγγραφών και στην διεπαφή Ρυθμίσεις συσκευής για να ελέγξετε την κατάσταση της κάρτας SD.
5. Αν η κατάσταση της κάρτας μνήμης είναι Μη αρχικοποιημένη, πατήστε επάνω της για να την αρχικοποιήσετε.

i Η κατάσταση θα αλλάξει σε Κανονική και η κάρτα θα μπορεί να αποθηκεύει βίντεο.

3. Εγκατάσταση πλακέτας τοποθέτησης

Η κάμερα μπορεί να τοποθετηθεί στον τοίχο και στην οροφή.

3.1 Επιτοίχια

1. Τοποθετήστε το πρότυπο διάτρησης επάνω στην επιφάνεια που έχετε επιλέξει να τοποθετήσετε την κάμερα.
2. (Μόνο για οροφές/τοίχους από τσιμέντο) Ανοίξτε οπές για τις βίδες, σύμφωνα με το πρότυπο, και τοποθετήστε ούπα.
3. Χρησιμοποιήστε μεταλλικές βίδες για να στερεώσετε την πλακέτα τοποθέτησης.

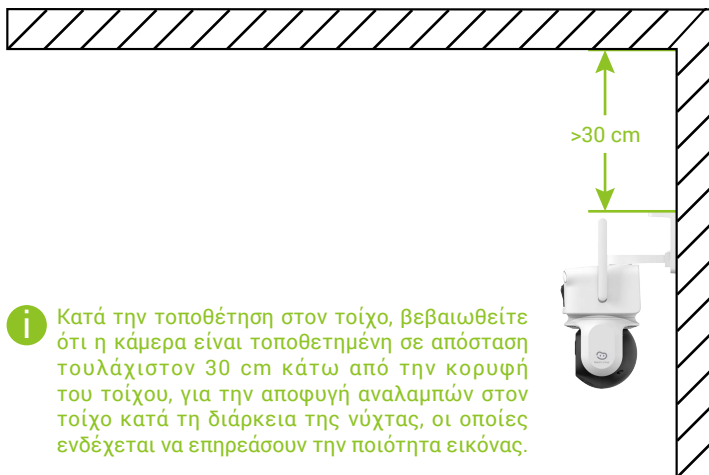
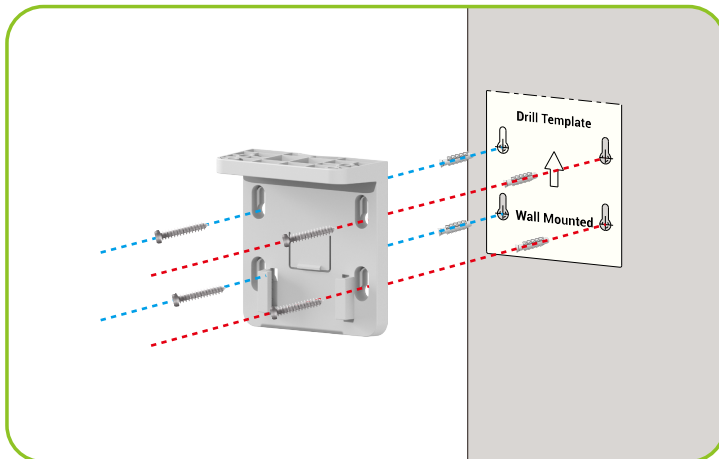

i Κατά την τοποθέτηση στον τοίχο, βεβαιωθείτε ότι η κάμερα είναι τοποθετημένη σε απόσταση τουλάχιστον 30 cm κάτω από την κορυφή του τοίχου, για την αποφυγή αναλαμπών στον τοίχο κατά τη διάρκεια της νύχτας, οι οποίες ενδέχεται να επηρεάσουν την ποιότητα εικόνας.

3.2 Τοποθέτηση στην οροφή

1. Τοποθετήστε το πρότυπο διάτρησης επάνω στην επιφάνεια που έχετε επιλέξει να τοποθετήσετε την κάμερα.
2. (Μόνο για οροφές/τοιίχους από τσιμέντο) Ανοίξτε οπές για τις βίδες, σύμφωνα με το πρότυπο, και τοποθετήστε ούπα.
3. Χρησιμοποιήστε μεταλλικές βίδες για να στερεώσετε την πλακέτα τοποθέτησης.

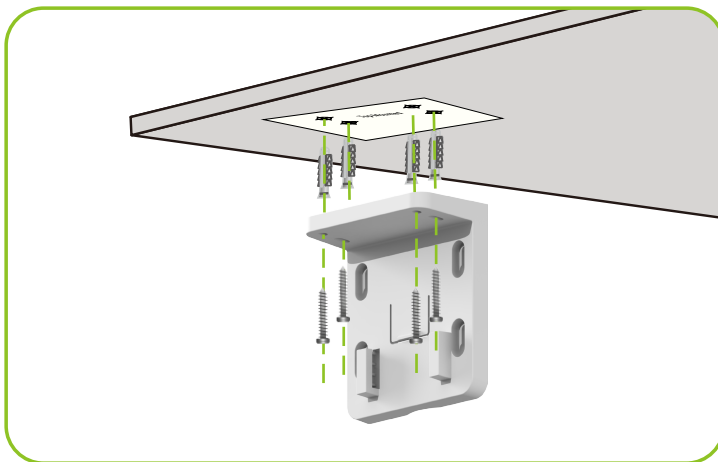

i Κατά την τοποθέτηση στην οροφή, εάν η συσκευή είναι τοποθετημένη κάτω από τα αυλάκια, συνιστάται η απόσταση μεταξύ της συσκευής και των αυλών να είναι μικρότερη από 20 εκ. για την αποφυγή των ανατακλάσεων στον τοίχο κατά τη διάρκεια της νύχτας, οι οποίες ενδέχεται να επηρεάσουν την ποιότητα εικόνας.

4. Εγκατάσταση της κάμερας

Τοποθετήστε την κάμερα στην πλακέτα τοποθέτησης.



5. Ρύθμιση φακού

Μετά την ολοκλήρωση της εγκατάστασης, συνιστάται να προσαρμόζετε τον φακό στην καλύτερη δυνατή προοπτική παρακολούθησης, βλέποντας την οθόνη προεπισκόπησης σε πραγματικό χρόνο στην εφαρμογή Beans View.



Προβολή της συσκευής σας









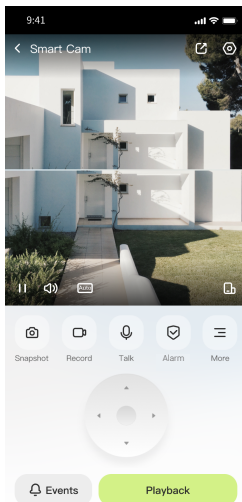





 Η διεπαφή της εφαρμογής ενδέχεται να αλλάξει λόγω ενημέρωσης έκδοσης. Ανατρέξτε στην πραγματική διεπαφή.

1. Ζωντανή Προβολή

Όταν εκκινείτε την εφαρμογή Beans View, η σελίδα της συσκευής εμφανίζεται όπως φαίνεται παρακάτω.



Μπορείτε να δείτε και να ακούσετε μια ζωντανή ροή, να κρατήσετε στιγμιότυπα ή να παραγματοποιήσετε εγγραφές και να επιλέξετε την ανάλυση βίντεο που επιθυμείτε.



Εικονίδιο	Περιγραφή
	Κοινή χρήση. Μοιραστείτε τη συσκευή σας με όποιον θέλετε.
	Ρυθμίσεις. Προβάλετε ή αλλάξτε τις ρυθμίσεις της συσκευής.
	Εμφάνιση πλήρους οθόνης. Πατήστε για να απολαύσετε σε πλήρη οθόνη το οπτικό σας πεδίο.
	Στιγμιότυπο οθόνης. Τραβήξτε ένα στιγμιότυπο οθόνης.
	Εγγραφή. Μη αυτόματη έναρξη/διακοπή εγγραφής.
	<ul style="list-style-type: none">• PTZ. Περιστρέψτε την κάμερα για να έχετε καλύτερο οπτικό πεδίο.• Προκαθορισμένη τοποθεσία. Ελέγξτε τον φακό PTZ για να ορίσετε τον τόπο παρακολούθησης ως προκαθορισμένη τοποθεσία.
	Talk (Ομιλία). Αγγίξτε για να μιλήσετε με τα άτομα μπροστά από την κάμερα.
	Συναγερμός. γγίξτε το εικονίδιο και η συσκευή θα εκπέμπει ήχους και φώτα για να αποτρέψει εισβολές.
	Προβολέας. Πατήστε για να ανάψετε τον προβολέα και να φωτίσετε το πεδίο οράσεως, και πατήστε ξανά για να τον σβήσετε.
	Λειτουργία Ύπνου. Πατήστε για να ενεργοποιήσετε τη λειτουργία ύπνου, το βίντεο θα σταματήσει να εμφανίζεται και η ειδοποίηση συναγερμού θα απενεργοποιηθεί.
	Ανάλυση. Πατήστε για να επιλέξετε την ανάλυση βίντεο όπως χρειάζεστε.
	Σημειωμένη. Πατήστε το για να επισημάνετε τη θέση που εμφανίζεται στην τρέχουσα οθόνη παρακολούθησης.
	Περιστροφή. Αγγίξτε το εικονίδιο και η συσκευή ξεκινά αυτόματα την περιπολία και επιστρέφει στην αρχική της θέση όταν ολοκληρωθεί.
	Περισσότερα. Πατήστε για να δείτε περισσότερες πληροφορίες σχετικά με τη συσκευή.

2. Ρυθμίσεις

Στη σελίδα ρυθμίσεων μπορείτε να ορίσετε τις παραμέτρους της συσκευής.

Παράμετροι	Περιγραφή
Όνομασία	Προσαρμόστε το όνομα της συσκευής σας.
Οπλισμένο/Αφοπλισμένο	<ul style="list-style-type: none">• Οπλισμένο: Όταν συμβαίνει κάποιο συμβάν, αυτό καταγράφεται στο μήνυμα της εφαρμογής.• Αφοπλισμένο: Όταν συμβαίνει ένα γεγονός, δεν θα καταγράφεται στο μήνυμα εφαρμογής του γεγονότος.
Έξυπνος φωτισμός	Μπορείτε να ορίσετε πότε να ενεργοποιήσετε ή να απενεργοποιήσετε τον προβολέα όπως χρειάζεστε.  Βεβαιωθείτε ότι η αντίστοιχη έξυπνη λειτουργία ανίχνευσης είναι ενεργοποιημένη.
Συναγερμός ανίχνευσης	Μπορείτε να επιλέξετε ανάμεσα σε διαφορετικούς τύπους ανίχνευσης για τη συσκευή σας.  Βεβαιωθείτε ότι η αντίστοιχη έξυπνη λειτουργία ανίχνευσης είναι ενεργοποιημένη.
Ειδοποίηση μηνυμάτων	Μπορείτε να διαχειριστείτε τα μηνύματα της συσκευής και τις ειδοποιήσεις της εφαρμογής Beans View.
Ρυθμίσεις PTZ	Εδώ μπορείτε να ρυθμίσετε τις παραμέτρους του φακού PTZ για τη συσκευή σας, όπως βαθμονόμηση θέσης PTZ και προεπιλογή PTZ.
Ρυθμίσειςαπορρήτου	Μπορείτε να κρυπτογράφετε τα βίντεό σας με κωδικό πρόσβασης κρυπτογράφησης και να ορίσετε πρόγραμμα ύπνου εδώ.
Ρυθμίσεις ήχου	Μπορείτε να ρυθμίσετε τις σχετικές παραμέτρους ήχου της συσκευής.
Ρυθμίσεις εικόνας	Μπορείτε να ρυθμίσετε τις σχετικές παραμέτρους εικόνας της συσκευής.
Ρυθμίσεις φωτισμού	Όταν αυτή η επιλογή είναι απενεργοποιημένη, η ένδειξη κάμερας είναι σβηστή.
Λίστα εγγραφών	Εδώ μπορείτε να δείτε την κατάσταση της κάρτας Micro SD.
Γενικές Ρυθμίσεις	
Ρυθμίσεις Δικτύου	Μπορείτε να βλέπετε την κατάσταση σύνδεσης.
Πληροφορίες συσκευής	Εδώ μπορείτε να δείτε τις πληροφορίες συσκευής.
Κοινή χρήση συσκευής	Μπορείτε να επιλέξετε κοινή χρήση της συσκευής με μέλος της οικογένειας ή επισκέπτη.
Έξυπνη εξυπηρέτηση	
CloudPlay	Μπορείτε να εγγραφείτε και να διαχειριστείτε τον αποθηκευτικό χώρο στο Cloud.  <ul style="list-style-type: none">• Η λειτουργία είναι διαθέσιμη μόνο σε ορισμένες χώρες. Επαληθεύστε τη διαθεσιμότητα στη χώρα σας πριν από την αγορά.• Ο παραγωγός διατηρεί το δικαίωμα τελικής επεξήγησης.
Επανεκκίνηση της συσκευής	Πατήστε για επανεκκίνηση της συσκευής.
Διαγραφή Συσκευής	Πατήστε για να διαγράψετε τη συσκευή από την εφαρμογή Beans View.

Συχνές ερωτήσεις

Ερ.: Τι γίνεται αν ξεχάσω τον κωδικό πρόσβασής μου;

Απ.: Παρακαλώ πηγαίnete στην εφαρμογή Beans View > σελίδα εισόδου, πατήστε στο "Ξεχάσατε τον κωδικό σας;" > Πληκτρολογήστε τη διεύθυνση email ή το τηλέφωνό σας. (Αποστολή) > Πληκτρολογήστε τον κωδικό επαλήθευσης > Κάντε επαναφορά του κωδικού πρόσβασης.

Ερ.: Γιατί δεν μπορώ να λάβω τον κωδικό επαλήθευσης;

Απ.: 1. Εάν έχετε κάνει εγγραφή στον λογαριασμό μέσω email, ελέγξτε την ανεπιθύμητη αλληλογραφία σας.
2. Εάν δεν μπορείτε ακόμη να λάβετε τον κωδικό επαλήθευσης, ενδέχεται να έχετε φίλτρο/αποκλεισμό ηλεκτρονικού ταχυδρομείου που περιορίζει αυτό το email, παρακαλώ ελέγξτε με τον πάροχο του ηλεκτρονικού σας ταχυδρομείου.
3. Αν η εγγραφή του λογαριασμού σας έγινε μέσω αριθμού κινητού, επιβεβαιώστε αν το κινητό σας μπορεί να λαμβάνει σύντομους κωδικούς SMS ή όχι.
4. Εάν εξακολουθείτε να μην μπορείτε να λάβετε τον κωδικό επαλήθευσης, παρέχετε τον αριθμό, τη χώρα και την ώρα του αιτήματός σας στο κέντρο υποστήριξης στη διεύθυνση support@beansview.com ή επικοινωνήστε με την τοπική ομάδα υποστήριξης.

Ερ.: Η ρύθμιση του Wi-Fi απέτυχε;

Απ.: Παρακαλούμε ελέγξτε τις ακόλουθες ρυθμίσεις:

1. Βεβαιωθείτε ότι το κινητό σας τηλέφωνο είναι συνδεδεμένο στο Wi-Fi και ότι το δίκτυο Wi-Fi λειτουργεί σωστά.
2. Ελέγξτε την κατάσταση δικτύου:
 - Βεβαιωθείτε ότι το δίκτυό σας δεν έχει τείχος προστασίας ή άλλους περιορισμούς.
 - Βεβαιωθείτε ότι ο δρομολογητής μπορεί να διανέμει διεύθυνση IP στη συσκευή σας ή να απενεργοποιήσετε τη ρύθμιση στατικής IP (το DHCP είναι ενεργοποιημένο από προεπιλογή σε όλες τις συσκευές Beans View).
3. Επαναφέρετε την κάμερά σας. Βεβαιωθείτε ότι η συσκευή σας βρίσκεται σε κατάσταση ετοιμότητας ή σε λειτουργία Wi-Fi configuration (Διαμόρφωση Wi-Fi) > έπειτα, χρησιμοποιήστε την εφαρμογή Beans View για να διαμορφώσετε το Wi-Fi της συσκευής.

Ερ.: Πώς λαμβάνω τον κωδικό επαλήθευσης συσκευής (6 κεφαλαία γράμματα);

Απ.: Έχετε υπόψη ότι για τις περισσότερες συσκευές Beans View υπάρχουν συνήθως δύο τρόποι να λάβετε τους 6 κωδικούς επαλήθευσης συσκευής με κεφαλαία γράμματα:

- Για τα περισσότερα μοντέλα, μπορείτε να το βρείτε στο αυτοκόλλητο/ετικέτα της συσκευής Beans View
- Εναλλακτικά, μπορείτε επίσης να βρείτε τον κωδικό επαλήθευσης από τις ρυθμίσεις συσκευής > Πληροφορίες συσκευής > Κωδικός επαλήθευσης.

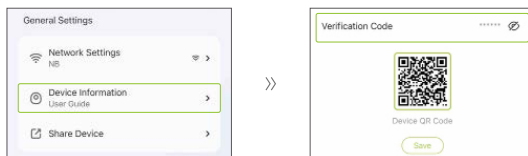

i Για περισσότερες πληροφορίες σχετικά με τη συσκευή, παρακαλώ ανατρέξτε στο www.beansview.com.

Πρωτοβουλίες για τη χρήση προϊόντων βίντεο

Αγαπητοί Εκτιμημένοι Χρήστες του Beans View,

Η τεχνολογία επηρεάζει κάθε πτυχή της ζωής μας. Ως εταιρεία τεχνολογίας που κοιτάζει μπροστά, συνειδητοποιούμε όλο και περισσότερο τον ρόλο που διαδραματίζει η τεχνολογία στη βελτίωση της αποτελεσματικότητας και της ποιότητας της ζωής μας. Ταυτόχρονα, γνωρίζουμε επίσης την πιθανή βλάβη από την ακατάλληλη χρήση του. Για παράδειγμα, τα προϊόντα βίντεο μπορούν να καταγράφουν πραγματικές, πλήρεις και καθαρές εικόνες, άρα διαθέτουν εξαιρετική αξία στην αναπαράσταση γεγονότων. Ωστόσο, η ανάρμωση διανομή, χρήση ή/και επεξεργασία εγγραφών βίντεο ενδέχεται να παραβιάσει το απόρρητο, τα νόμιμα δικαιώματα και τα συμφέροντα τρίτων.

Δεσμευμένοι στην καινοτομία της τεχνολογίας για το καλό, εμείς στην Beans View εδώ και τώρα προτρέπουμε ειλικρινά κάθε χρήστη να χρησιμοποιεί τα βίντεοπροϊόντα σωστά και υπεύθυνα, έτσι ώστε να δημιουργήσουμε από κοινού ένα θετικό περιβάλλον όπου όλες οι σχετικές πρακτικές και χρήσεις συμμορφώνονται με τους ισχύοντες νόμους και κανονισμούς, σέβονται τα συμφέροντα και τα δικαιώματα των ατόμων και προωθούν την κοινωνική ηθική.

Εδώ είναι μερικές από τις πρωτοβουλίες της Beans View που θα θέλαμε να επισκεφτείτε:

1. Κάθε άτομο διαθέτει εύλογη προσδοκία για προστασία του απορρήτου και η χρήση των προϊόντων βίντεο δεν θα πρέπει να έρχεται σε αντίθεση με αυτήν την εύλογη προσδοκία. Επομένως, κατά την εγκατάσταση προϊόντων βίντεο σε δημόσιους χώρους, θα πρέπει να εμφανίζεται μια προειδοποίηση που διευκρινίζει το εύρος παρακολούθησης, με εύλογο και αποτελεσματικό τρόπο. Για μη δημόσιους χώρους, τα δικαιώματα και τα συμφέροντα των εμπλεκόμενων ατόμων θα αξιολογούνται προσεκτικά, συμπεριλαμβανομένων, ενδεικτικά, της εγκατάστασης προϊόντων βίντεο μόνο μετά από την απόκτηση της συναίνεσης των ενδιαφερόμενων μερών και της μη εγκατάστασης προϊόντων βίντεο που είναι εξαιρετικά αόρατα χωρίς τη γνώση άλλων.

2. Τα προϊόντα βίντεο καταγράφουν αντικειμενικά υλικό πραγματικών δραστηριοτήτων εντός συγκεκριμένου χρόνου και χώρου. Οι χρήστες θα προσδιορίζουν εύλογα εκ των προτέρων τα άτομα και τα δικαιώματα που εμπλέκονται στο παρόν εύρος, για να αποφεύγονται τυχόν παραβιάσεις εικόνας, απορρήτου ή άλλων νόμιμων δικαιωμάτων άλλων, κατά την προστασία τους μέσω προϊόντων βίντεο. Ειδικότερα, εάν επιλέξετε να ενεργοποιήσετε τη λειτουργία εγγραφής ήχου στην κάμερά σας, θα καταγράφονται ήχοι, συμπεριλαμβανομένων των συνομιλιών, εντός του εύρους παρακολούθησης. Συνιστούμε ανεπιφύλακτα μια ολοκληρωμένη αξιολόγηση των πιθανών πηγών ήχου στο εύρος παρακολούθησης, ώστε να κατανοήσετε πλήρως την αναγκαιότητα και το εύλογο πριν ενεργοποιήσετε τη λειτουργία εγγραφής ήχου.

3. Τα προϊόντα βίντεο που χρησιμοποιούνται παράγουν σταθερά ήχοι ή οπτικά δεδομένα από πραγματικές σκηνές - ενδεχομένως συμπεριλαμβανομένων βιομετρικών πληροφοριών, όπως εικόνες προσώπου - με βάση την επιλογή χαρακτηριστικών προϊόντος από τον χρήστη. Τα δεδομένα αυτά μπορούν να χρησιμοποιηθούν ή να επεξεργαστούν για χρήση. Τα προϊόντα βίντεο δεν είναι παρά τεχνολογικά εργαλεία που δεν εφαρμόζουν και δεν μπορούν να εφαρμόσουν ανθρώπινα τα νομικά και ηθικά πρότυπα για την νόμιμη και σωστή χρήση των δεδομένων. Οι μέθοδοι και οι σκοποί των ανθρώπων που ελέγχουν και χρησιμοποιούν τα δεδομένα που δημιουργούνται είναι εκείνοι που κάνουν τη διαφορά. Επομένως, οι ελεγκτές δεδομένων οφείλουν όχι μόνο να τηρούν αυστηρά τους ισχύοντες νόμους και κανονισμούς, αλλά και να τηρούν πλήρως τους μη υποχρεωτικούς κανόνες, συμπεριλαμβανομένων των διεθνών συμβάσεων, των ηθικών προτύπων, των πολιτιστικών κανόνων, της δημόσιας τάξης και των τοπικών συνθηκών. Επιπλέον, θα πρέπει πάντοτε να δίνουμε προτεραιότητα στην προστασία του απορρήτου και των δικαιωμάτων προβολής και άλλων εύλογων συμφερόντων.

4. Τα δεδομένα βίντεο που δημιουργούνται συνεχώς από τα προϊόντα βίντεο φέρουν τα δικαιώματα, τις αξίες και άλλες απαιτήσεις διαφόρων ενδιαφερόμενων μερών. Επομένως, είναι εξαιρετικά σημαντικό να διασφαλίσετε την ασφάλεια δεδομένων και να προστατεύσετε τα προϊόντα από κακόβουλες εισβολές. Κάθε χρήστης και ελεγκτής δεδομένων θα λαμβάνουν όλα τα εύλογα και απαραίτητα μέτρα για τη μεγιστοποίηση της ασφάλειας προϊόντων και δεδομένων, αποφεύγοντας τη διαρροή δεδομένων, την ακατάλληλη γνωστοποίηση ή την κακή χρήση, συμπεριλαμβανομένων, ενδεικτικά, της ρύθμισης ελέγχου πρόσβασης, της επιλογής κατάλληλου περιβάλλοντος δικτύου όπου θα συνδέονται προϊόντα βίντεο και της εγκατάστασης και συνεχούς βελτιστοποίησης της ασφάλειας δικτύου.

5. Τα προϊόντα βίντεο έχουν συμβάλει σημαντικά στην ενίσχυση της ασφάλειας της κοινωνίας μας και πιστεύουμε ότι θα συνεχίσουν να διαδραματίζουν θετικό ρόλο σε διάφορες πτυχές της καθημερινής μας ζωής. Οποιαδήποτε προσπάθεια κατάχρησης αυτών των προϊόντων για παραβίαση των ανθρωπίνων δικαιωμάτων ή συμμετοχή σε παράνομες δραστηριότητες αντιτίθεται στην ίδια την ουσία της αξίας της τεχνολογικής καινοτομίας και της ανάπτυξης προϊόντων. Ενθαρρύνουμε κάθε χρήστη να δημιουργήσει τις δικές του μεθόδους και κανόνες για την αξιολόγηση και παρακολούθηση της χρήσης των προϊόντων βίντεο, ώστε να διασφαλίζεται ότι αυτά τα προϊόντα χρησιμοποιούνται πάντα σωστά, προσεκτικά και με καλή πρόθεση.